

AEG

LAVAMAT TURBO 16810

**Экологичная
стирально-сушильная машина**

Руководство по эксплуатации

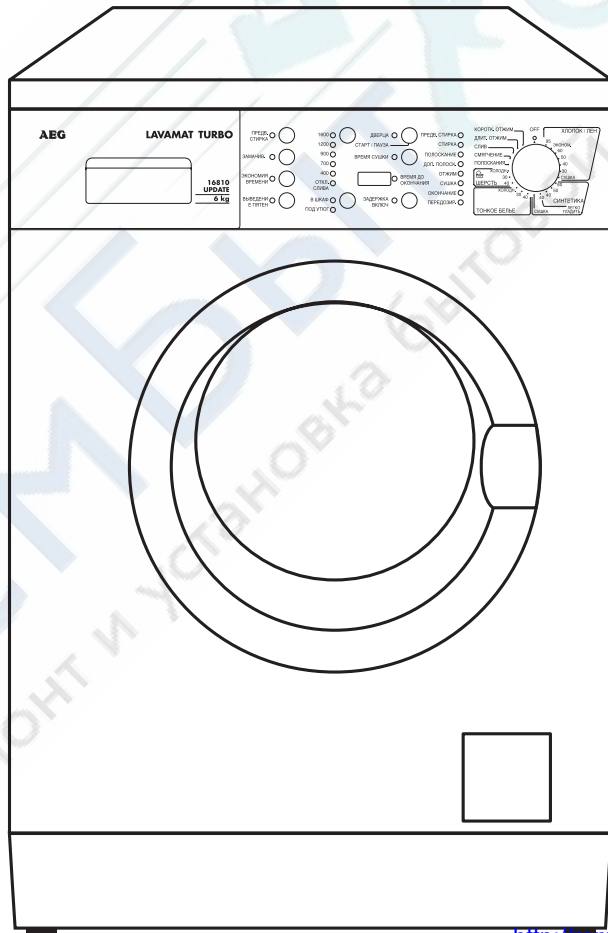

Уважаемый покупатель!

Просим вас внимательно прочитать это руководство по эксплуатации и обратить особенное внимание на приведенные на первых страницах правила безопасности. Рекомендуем вам сохранить данное руководство для пользования им в будущем, а также передать его новому владельцу в случае продажи машины.



При помощи предупреждающего треугольника и/или посредством предупреждающих терминов (Внимание! Осторожно!) подчеркивается особая важность инструкций для вашей безопасности или для исправной работы машины. Просим соблюдать их.



Этот символ будет поэтапно разъяснять вам использование машины.



Помеченная данным символом информация служит для дополнения инструкций по эксплуатации и практическому использованию прибора.



Листом клевера обозначаются советы и инструкции по экономичному и экологичному использованию машины.

На случай возникновения проблем в руководстве содержатся инструкции для их самостоятельного устранения; см. главу "Что делать, если...".

Если же этих инструкций будет недостаточно, обратитесь в нашу ближайшую СЕРВИСНУЮ СЛУЖБУ (см. отдельный список авторизованных изготовителем сервисных центров).

Напечатано на повторно используемом сырье.

От экологического мышления к экологическим поступкам!

<http://rembitteh.ru/>

СОДЕРЖАНИЕ

Правила безопасности	54
Утилизация	55
Рекомендации по охране окружающей среды	56
Основные характеристики Вашей стирально-сушильной машины	57
Описание машины	58
Контрольная панель	59
Селектор программ	59
Кнопка СТАРТ/ПАУЗА	60
Кнопка ЗАДЕРЖКА ВКЛЮЧЕНИЯ	60
Кнопка ЭЛЕКТРОННАЯ СУШКА	61
Кнопка ВРЕМЯ СУШКИ	61
Кнопки дополнительных функций	62
ВЫВЕДЕНИЕ ПЯТЕН	62
ЭКОНОМИЯ ВРЕМЕНИ	62
ЗАМАЧИВАНИЕ	62
ПРЕДВАРИТЕЛЬНАЯ СТИРКА	62
СКОРОСТЬ ОТЖИМА	63
ОТКЛЮЧЕНИЕ СЛИВА	63
Дисплей	64
Дисплей выполнения программы	64
Дисплей отмены программы	64
Изменение текущей программы	65
Открытие люка после запуска программы	65
Дозатор моющего средства	65
Перед первой стиркой	66
Подготовка к стирке	66
Сортировка и подготовка белья	66
Вес белья	67
Тип ткани и этикетки	67
Моющие средства и добавки	69
Какое моющее средство и добавку использовать?	69
Сколько положить моющего средства?	69
Жидкие моющие средства	69
Добавка средства для смягчения воды	69
Сведения о жесткости воды	70

Подготовка к сушке	70
Загрузка	70
Вещи не предназначенные для сушки	70
Символы сушки на этикетках	71
Продолжительность цикла сушки	71
Изменение времени или степени сушки	71
Волокна тканей	71
Дополнительная сушка	72
Как сушить	72
Только сушка	72
Как стирать	73
Закладка белья	73
Засыпка моющего средства и добавок	73
Выбор необходимой программы стирки	73
Выбор требуемых функций	74
Выбор СКОРОСТИ ОТЖИМА или ОТКЛЮЧЕНИЕ СЛИВА	74
Выбор функции ДОПОЛНИТЕЛЬНОЕ ПОЛОСКАНИЕ	75
Выбор функции ЗАДЕРЖКА ВКЛЮЧЕНИЯ	75
Пуск программы	76
Конец программы	77
Автоматическая стирка и сушка (программа НОН-СТОП)	78
Таблицы программ: программы стирки и специальные программы	79-80
Таблицы программ: программирование сушки по времени	81
Чистка и уход	82
После каждой стирки	82
Периодическая чистка	82
Корпус	82
Дозатор моющего средства	82
Уплотнение загрузочного люка	83
Сливной фильтр воды	83
Фильтр наливного шланга	83
Аварийный слив воды	84
Предосторожности от замерзания	84
Что делать, если	85
Неисправности в работе	85-87
Неудовлетворительные результаты стирки	88

Технические данные	89
Обслуживание	90
Инструкции по установке и электрическому подключению	91
Правила безопасности для установщика	91
Размеры прибора	92
Вид спереди и сбоку	92
Вид сзади	92
Установка	93
Распаковка	93
Размещение	93
Выравнивание	94
Подача воды	94
Слив	95
Электрическое подключение	96
Стационарное подключение	96



Правила безопасности

Безопасность электробытовых приборов AEG соответствует техническим нормам и требованиям законодательства по безопасности оборудования. Тем не менее, будучи производителями, мы считаем своим долгом привести следующие нормы безопасности.

Общая безопасность

- Ремонт машины должен выполняться только квалифицированным персоналом. Неквалифицированный ремонт может стать причиной значительной опасности. Для выполнения ремонта обращайтесь в сервисную службу AEG.
- Ни в коем случае не включайте машину, если кабель питания поврежден, или же если панель управления или крышка повреждены настолько, что открыт доступ к внутренним частям прибора.
- Всегда вынимайте вилку из розетки перед чисткой, уходом или обслуживанием.
- Никогда не вынимайте вилку из розетки, дергая за кабель; необходимо брать только за вилку.
- Никогда не поливайте машину струей воды, так как возникает опасность поражения током!
- Во время стирки при высоких температурах стекло люка нагревается. Не прикасайтесь к нему!
- Охладите воду перед выполнением ее аварийного слива из прибора, или же при аварийном открытии люка.
- Мелкие домашние животные могут обгрызть электрические провода и водяные шланги. Опасность поражения током и опасность ущерба от воды.

Безопасность для детей

- Часто случается, что дети не способны распознать опасность, связанную с электрическим оборудованием. Во время работы машины необходимо присматривать за ними и не разрешать играть с прибором, так как существует опасность того, что дети закроются внутри машины.
- Упаковочные материалы (например, пленка, пенопласт) могут быть опасными для детей. Опасность удушения! Держите их вне досягаемости детей.

- Храните моющие средства в надежном месте, вне досягаемости детей.
- Убедитесь, что дети или домашние животные не имеют доступа внутрь барабана стиральной машины.
- В случае утилизации прибора отрежьте кабель питания и уничтожьте его вместе с вилкой. Выведите из строя замок люка. Таким образом, дети, играя, не смогут забраться и закрыться внутри машины.

Использование по назначению

- Машина разработана для бытового использования. Если прибор используется не по назначению или неправильно, то в случае ущерба изготовитель не несет никакой ответственности.
- По причинам безопасности не разрешается вносить изменения в конструкцию машины.
- Используйте только моющие средства для стиральных машин и соблюдайте инструкции завода-изготовителя.
- Не рекомендуется стирать в машине вещи, вступившие в контакт с воспламеняющимися продуктами.
- Не используйте стиральную машину для химчистки.
- Красители или обесцвечивающие вещества могут использоваться только в том случае, если об этом заявлено изготовителем данных веществ. В случае ущерба мы не несем ответственности.
- После каждого использования выньте вилку из розетки и закройте водопроводный кран.



Утилизация

Упаковочные материалы

Материалы, помеченные символом , могут повторно использоваться.

>PE< = полиэтилен

>PS< = полистирол

>PP< = полипропилен

Для повторного использования их следует складывать в специальные места (контейнеры).

Машина

Для правильной утилизации вашей старой машины призываем вас пользоваться разрешенными свалками. Помогите нам содержать вашу страну в чистоте!



Рекомендации по охране окружающей среды

Для экономии воды и электроэнергии, а также для охраны окружающей среды, рекомендуем придерживаться следующих рекомендаций:

- Белье со средней степенью загрязнения можно стирать без предварительной стирки, что позволяет сэкономить моющее средство, воду и время (оберегая природу!).
- Хлопчатобумажное белье со средней степенью загрязнения можно стирать с использованием энергосберегающей программы.
- Машина работает наиболее экономично, если в нее загружаются указанные максимальные количества белья (как для стирки, так и для сушки).
- В случае небольших количеств используйте только половину или две трети рекомендуемой дозы моющего средства.
- Машина будет потреблять меньше электроэнергии, если белье надлежащим образом отжато перед сушкой.
- Благодаря соответствующей предварительной обработке можно устранить пятна и ограниченные загрязненные зоны, после чего можно выполнить стирку при более низкой температуре.
- Если вода имеет среднюю или высокую жесткость (начиная со степени жесткости II, см. "Моющие средства и добавки"), то в нее необходимо добавлять смягчители. После этого моющее средство можно дозировать согласно степени жесткости I (= мягкая вода).

Размещение, подключение, пуск

- Выполните инструкции по размещению и подключению.
- Выполните первую стирку без белья (ХЛОПОК 60, с половинной дозой моющего средства), чтобы удалить из барабана и бака остаточное загрязнение.
- Если машина была куплена в зимние месяцы, при температуре ниже 0°C, перед включением необходимо выдержать ее при комнатной температуре в течение 24 часов.

Основные характеристики вашей стирально-сушильной машины

- Выбор программы и температуры при помощи селектора программ.
- Программа для обработки пятен обеспечивает специальную обработку запачканного белья.
- Энергосберегающая программа для хлопчатобумажного белья со средней степенью загрязнения.
- Возможность понижения скорости конечного отжима до 1200, 900, 700 или 400 об/мин.
- ОТКЛЮЧЕНИЕ СЛИВА: белье остается погруженным в воду по окончании последнего полоскания во избежание образования складок.
- Таймер задержки: пуск программы может быть задержан на время от 1 до 19 часов (например, до времени, в которое действуют более дешевые тарифы на электроэнергию).
- Дисплей выполнения программы показывает этапы выбранной программы и текущий этап программы.
- Благодаря бережному ритму стирки, специальная программа для шерсти выстирает ваше белье с чрезвычайной осторожностью.
- Программы сушки позволят вам за короткое время получить сухое и мягкое белье.
- Дозатор с 3 отсеками для моющего средства и смягчителя.
- Устройство контроля дисбаланса: для предотвращения вибраций при отжиме.

Описание машины

Вид спереди

Дозатор моющего средства

Панель управления

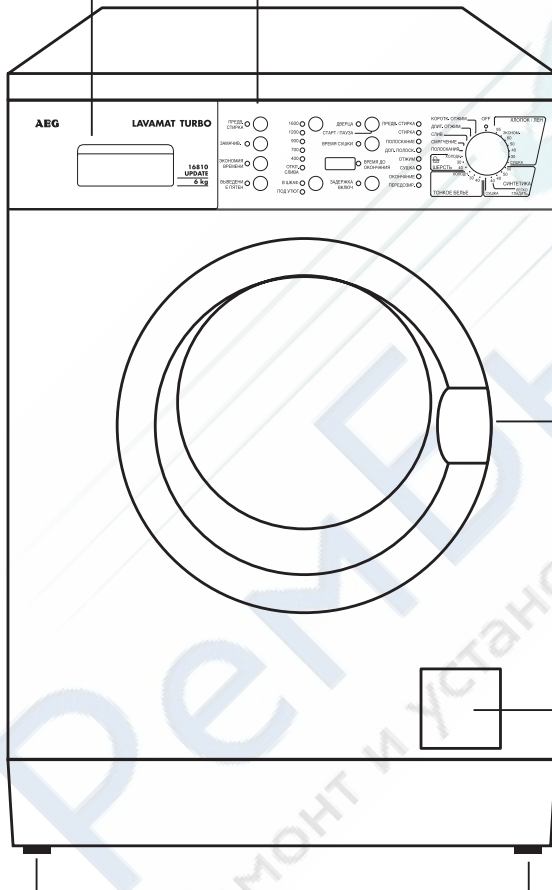

Загрузочный люк

Сливной фильтр

Регулировочные ножки

Панель управления

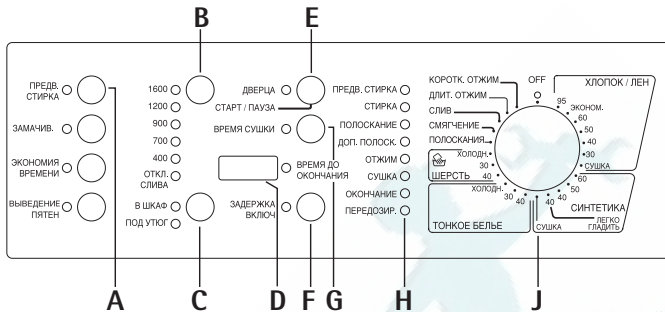

A = Кнопки дополнительных функций

B = Кнопка выбора скорости отжима

C = Кнопка электронных программ сушки

D = Дисплей ВРЕМЯ ДО ОКОНЧАНИЯ

E = Кнопка СТАРТ / ПАУЗА

F = Кнопка пуска с задержкой ЗАДЕРЖКА ВКЛЮЧ

G = Кнопка ВРЕМЯ СУШКИ

H = Дисплей выполнения программы

J = Селектор программ

Селектор программ

Селектор программ определяет тип стирки (например, уровень воды, движение барабана, количество полосканий), температуру и позволяет выбирать требуемую программу сушки в зависимости от типа стираемого белья.

Селектор разделен на 5 секторов:

- Хлопок/Лен
- Синтетика
- Тонкое белье
- Шерсть (ручная стирка)
- Специальные программы
- Отмена программы/ положение ВЫКЛ.

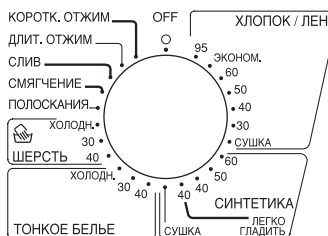

Селектор можно поворачивать как по, так и против часовой стрелки.



Положение **ЭКОНОМ.** соответствует **ЭНЕРГОСБЕРЕГАЮЩЕЙ** программе с температурой около 67°C для белья со средней степенью загрязнения, с большой продолжительностью стирки. Эта программа не совместима с функцией **ЭКОНОМИЯ ВРЕМЕНИ**.

Положение **ЛЕГКО ГЛАДИТЬ** при 40°C = легкое глажение.

В этом положении белье подвергается щадящей стирке и отжиму во избежание образования складок. При этом облегчается глажение.

Положение **ХОЛОДН.** = холодная стирка.

Положение **СУШКА** = сушка белья.

Кнопка СТАРТ/ПАУЗА

Эта кнопка имеет три функции:

а) Старт

Выбрав необходимую программу, нажмите эту кнопку для включения машины. Если вы выбрали функцию **ЗАДЕРЖКА ВКЛЮЧЕНИЯ**, машина начнет почасовой обратный отсчет.

б) Пауза

Для прерывания текущей программы нажмите кнопку **СТАРТ/ПАУЗА**: индикация дисплея начнет мигать.

Для возобновления работы программы с той точки, в которой она была прервана, вновь нажмите кнопку **СТАРТ/ПАУЗА**.

в) Слив воды

После программы, завершающейся с водой в баке (функция **ОТКЛ. СЛИВА**), нажмите кнопку **СТАРТ/ПАУЗА** для слива воды: машина выполнит слив и отжим.

Кнопка ЗАДЕРЖКА ВКЛЮЧЕНИЯ

Эта кнопка позволяет задержать пуск машины на время от 1 до 19 часов максимум.

Кнопку следует нажимать после выбора программы и до нажатия кнопки **СТАРТ/ПАУЗА**.

На дисплее появятся приблизительно на 3 секунды цифры необходимой задержки. После этого будет показана продолжительность программы. После нажатия кнопки **СТАРТ/ПАУЗА** машина начнет почасовой обратный отсчет времени.

Для изменения или отмены выбранной задержки нажмите кнопку **СТАРТ/ПАУЗА**, после чего нажимайте кнопку **ЗАДЕРЖКА ВКЛЮЧЕНИЯ** до тех пор, пока на дисплее не появится необходимая задержка, или же при необходимости отмены задержки, пока на дисплее не появится символ **Oh**.

Затем вновь нажмите кнопку **СТАРТ/ПАУЗА**.

После отмены задержки дисплей покажет продолжительность предварительно выбранной программы стирки.

Кнопка ЭЛЕКТРОННАЯ СУШКА

В ШКАФ 
ПОД УТЮГ

Посредством этой кнопки вы можете выбирать требуемую степень сушки хлопчатобумажных и синтетических тканей:

- **В ШКАФ**

- **ПОД УТЮГ** (кроме синтетики)

Машина автоматически регулирует время сушки: белье будет высушено до выбранной степени сухости.

Кнопка ВРЕМЯ СУШКИ

Если вы хотите выполнить фиксированную по времени программу вместо электронной программы, нажимайте эту кнопку, пока на дисплее не появится требуемое время сушки согласно ткани (хлопок или синтетика), которую необходимо высушить.

Для **ХЛОПКА** можно выбирать время сушки от 10 до 130 минут.

Для **СИНТЕТИКИ** можно выбирать время сушки от 10 до 100 минут.

1600
1200
900
700
400
ОТКЛ.
СЛИВА

Кнопки дополнительных функций

В зависимости от выбранной программы можно комбинировать различные функции. Выбор функций должен происходить после выбора необходимой программы и до нажатия кнопки **СТАРТ/ПАУЗА**.

При нажатии на эти кнопки загораются соответствующие сигнальные лампы. При их повторном нажатии лампы гаснут.

Выведение пятен

Для обработки очень грязного или запятнанного белья с использованием пятновыводящих солей (большая продолжительность стирки с добавкой пятновыводящего средства в наиболее подходящий момент). **Несовместима** с программой для шерсти и с программами стирки при температурах ниже 40°C.

Эта функция не может использоваться в сочетании с функциями **ЭКОНОМИЯ ВРЕМЕНИ**, **ЗАМАЧИВ.** и **ПРЕДВ. СТИРКА**.

Экономия времени

При нажатии этой кнопки обеспечивается уменьшение времени стирки. Эту функцию следует использовать для слабозагрязненного белья.

Данная функция несовместима с программой для шерсти и экономичной программой, а также **не может** использоваться с программой **ВЫВЕДЕНИЕ ПЯТЕН**.

Замачивание

Машина выполняет замачивание в течение примерно 30 минут при 30°C. При помощи нажатия кнопки **ЗАДЕРЖКА ВКЛЮЧЕНИЯ** время замачивания может быть увеличено до 10 часов максимум. После этого автоматически начнется цикл стирки. Эта функция не может быть использована с программой для шерсти и в сочетании с функциями предварительной стирки или выведения пятен.

Программа замачивания завершается коротким отжимом в программах для Хлопка или Синтетики и сливом без отжима для Тонкого белья.

Предварительная стирка

Машина выполняет предварительную стирку с максимальной температурой 30°C. Предварительная стирка завершается коротким отжимом в программах для Хлопка и Синтетики и сливом воды в программах для Тонких тканей.

Данная функция **не работает** в программе для шерсти и **не может** использоваться с программами **ЗАМАЧИВАНИЕ** и **ВЫВЕДЕНИЕ ПЯТЕН**.

Эту функцию следует использовать для очень грязного белья.

Внимание: при одновременном нажатии на кнопки **ПРЕДВАРИТЕЛЬНАЯ СТИРКА** и **ЭКОНОМИЯ ВРЕМЕНИ** машина выполнит дополнительное полоскание (см. стр. 75).

При одновременном нажатии на кнопки **ПРЕДВАРИТЕЛЬНАЯ СТИРКА** и **ВЫВЕДЕНИЕ ПЯТЕН** звуковой сигнал в конце программы не подается.

СКОРОСТЬ ОТЖИМА

Нажмите эту кнопку для снижения максимальной скорости конечного отжима, которую машина предлагает для выбранной программы, или для выбора функции **ОТКЛЮЧЕНИЕ СЛИВА**. Максимальная скорость для хлопка составляет 1600 об/мин, для синтетики и шерсти - 900 об/мин, для тонких тканей - 700 об/мин.

ОТКЛЮЧЕНИЕ СЛИВА

При выборе этой функции вода последнего полоскания не сливается для предупреждения образования складок. По окончании программы загорается сигнальная лампа **ОКОНЧАНИЕ** на дисплее выполнения программ, сигнализируя о необходимости слить воду. Загрузочный люк заблокирован.

Для слива воды:

- нажмите кнопку **СТАРТ/ПАУЗА**: машина сольет воду и выполнит отжим согласно типу выбранной программы;
- выберите скорость отжима и нажмите кнопку **СТАРТ/ПАУЗА**;
- выберите программу **СЛИВ** для слива воды без отжима.

Внимание! Селектор программ должен быть сначала повернут в положение OFF (выключено), а затем в положение СЛИВ.

Если вода не была слита, то машина автоматически сольет ее через 18 часов.

Функция **ОТКЛЮЧЕНИЕ СЛИВА** не может использоваться для автоматических программ стирки и сушки.

Дисплей



Дисплей предоставляет следующую информацию:

- **Продолжительность выбранной программы (в минутах)**, рассчитанная автоматически на основе максимальной загрузки, предусмотренной для каждого типа ткани.
- **Выбранное время сушки** (максимум 130 минут для хлопка и 100 минут для синтетики).
После запуска программы показатель оставшегося времени обновляется каждую минуту.
- По окончании программы на дисплее **постоянно горит ноль**.
- **Пуск с задержкой** (максимум на 19 часов), запрограммированный с использованием специальной кнопки **ЗАДЕРЖКА ВКЛЮЧ.** Обратный отсчет времени корректируется каждый час.
- **Код неисправности**, характеризующий неисправность при функционировании машины (**см. стр.85**).

Дисплей выполнения программы

После выбора программы стирки загораются сигнальные лампы, соответствующие различным составляющим ее этапам.

После запуска программы будет гореть только лампа, соответствующая данному этапу. По окончании программы загорается сигнальная лампа **ОКОНЧАНИЕ**.

ПРЕДВ. СТИРКА ○
 СТИРКА ○
 ПОЛОСКАНИЕ ○
 ДОП. ПОЛОСК. ○
 ОТЖИМ ○
 СУШКА ○
 ОКОНЧАНИЕ ○
 ПЕРЕДОЗИР. ○



Если по окончании программы горит лампа **ПЕРЕДОЗИР.**, это означает, что было использовано слишком много моющего средства, или что сливной фильтр заблокирован.

Отмена программы

Для отмены текущей программы поверните селектор в положение OFF.

Внимание! После выполнения программы, завершающейся с водой в баке (функция ОТКЛЮЧЕНИЕ СЛИВА), поверните селектор сначала в положение OFF, а затем в положение СЛИВ.

Изменение текущей программы

Для изменения программы необходимо прежде всего включить ПАЗУУ машины, нажав кнопку **СТАРТ/ПАУЗА**.

Любая функция может быть изменена прежде, чем машина начнет ее выполнение. После выбора новой функции повторно нажмите кнопку **СТАРТ/ПАУЗА** для повторного запуска выбранной программы.

Для изменения выбранной программы поверните селектор программ в положение OFF, а затем выберите новую программу.

При этом вода не сливается, и после повторного нажатия кнопки **СТАРТ/ПАУЗА** машина запускает вновь выбранную программу.

Открытие люка после запуска программы

Для открытия люка установите машину на ПАЗУУ, нажав кнопку **СТАРТ/ПАУЗА**.

Люк может быть открыт, если:



- машина не нагревает воду или не выполняет сушку;
- уровень воды не выше нижнего края люка;
- барабан не вращается.

Лампа **ДВЕРЦА** на панели управления показывает, может ли люк быть открыт:

- зеленый цвет: люк можно открывать;
- лампа не горит: люк нельзя открывать;
- мигает красный цвет: люк открыт.

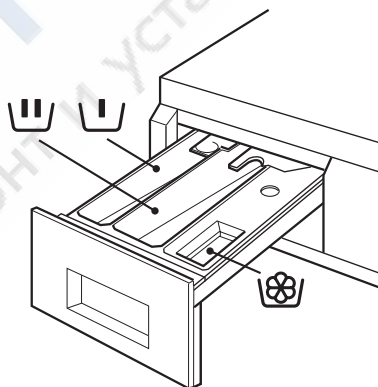
Дозатор моющего средства



-  Отсек моющего средства для предварительной стирки, замачивания и пятновыводящей соли. Моющее средство для предварительной стирки или замачивания забирается в начале программы стирки. Пятновыводящая соль поступает в машину на этапе обработки пятен.
-  Отсек для порошкового или жидкого моющего средства для основной стирки. Опорожняется в начале цикла стирки.
-  Отсек для жидких добавок (смягчитель, крахмал).
Опорожняется во время последнего полоскания.

Доза добавки никогда не должна превышать отметку "MAX".

Перед первой стиркой

Перед выполнением первой стирки рекомендуем выполнить цикл стирки хлопчатобумажного белья с температурой 60°C **без белья**, чтобы удалить остаточное загрязнение от изготовления бака и барабана.

Насыпьте или налейте половину обычной дозы моющего средства в отсек дозатора и включите машину.

Подготовка к стирке

Сортировка и подготовка белья

- Отсортируйте белье согласно этикеткам и типу ткани (см. "Тип белья и этикетки").
- Выньте содержимое карманов.
- Удалите металлические части (скрепки, булавки и т.д.).
- Чтобы белье не повредилось и не завязалось в узел, рекомендуем застегнуть молнии, наволочки и пододеяльники, а также завязать распущенные ленты, такие как завязки фартуков.
- Выверните наизнанку двухслойные ткани (спальные мешки, куртки и т.д.).
- Выверните наизнанку вязаное цветное белье, ткани и вещи с аппликацией.

- Стирайте очень маленькие и тонкие вещи (детские носки, колготки) внутри сетки для белья, в наволочке с молнией или же в большом носке.
- Будьте особенно осторожны с занавесками. Снимите металлические или пластмассовые крючки, или же завяжите их в сетку или мешок. В случае повреждения мы не несем ответственность.
- Белое и цветное белье не следует стирать вместе. Белое белье может потерять свою белоснежность.
- Часто новое белье имеет на себе излишки краски. Первый раз рекомендуем стирать его отдельно.
- Стирка большого и маленького белья одновременно улучшает результаты, а белье равномернее распределяется во время отжима.
- Кладите в стиральную машину полностью расправленное белье.
- Загружайте вещи по отдельности.

Вес белья

Тип белья	Приблизительный вес сухого белья
Халат	1200 г
Рабочий халат	300-600 г
Пододеяльник	700 г
Простыня	500 г
Сорочка	100 г
Махровое полотенце	200 г
Кухонное полотенце	100 г
Мужская рубашка	200 г
Наволочка	200 г
Ночная рубашка/пижама	200-250 г
Скатерть	200-300 г
Нижнее белье	250 г

Тип ткани и этикетки

Этикетки помогают выбрать наиболее подходящую программу стирки. Белье следует отбирать согласно типу

ткани и инструкций на этикетке.

Указанные на этикетке значения температуры всегда являются максимальными.

Хлопок

Льняные и хлопчатобумажные ткани, помеченные данным символом, можно стирать при высоких температурах.

Хлопок

Льняные и хлопчатобумажные ткани, помеченные данным символом, не линяют, следовательно, их можно стирать при 60°C.

Хлопок

Льняные и хлопчатобумажные ткани, помеченные данным символом, окрашены нестойкими красителями, следовательно, температура стирки не должна превышать эти значения.

Синтетика

Смешанные и синтетические ткани, помеченные данными символами, нуждаются в бережной машинной стирке, следовательно, необходимо использовать специальную программу.

Тонкие ткани

Ткани из микрофибры, синтетика или занавесочные ткани, помеченные данным символом, нуждаются в очень бережном обращении.

Для белья данного типа предназначена программа **ТОНКОЕ БЕЛЬЕ**.

Шерсть и очень тонкие ткани

Шерстяные, полушерстяные или шелковые изделия, помеченные данными символами, являются особенно чувствительными к машинной стирке. Для белья данного типа предназначена программа **ШЕРСТЬ** 

Цикл стирки шерстяных изделий данной машины был одобрен институтом Woolmark для стирки изделий со значком Woolmark, предназначенных для машинной стирки, при условии соблюдения инструкций на этикетках изделий и инструкций производителя машины.

Вещи со значком  (не стирать) — не предназначены для стирки в стиральной машине!

Моющие средства и добавки

Какое моющее средство и добавку использовать?

Используйте только моющие средства и добавки для стиральных машин-автоматов. Следуйте указаниям изготовителя.

Сколько положить моющего средства?

Количество зависит:

■ от объема белья:

если изготовитель не предоставляет указаний по дозам для минимальных количеств, то для половины загрузки используйте 2/3 рекомендуемой дозы для полной загрузки и половину дозы для очень маленьких количеств;

■ от степени загрязнения белья:

используйте небольшое количество моющего средства для слабозагрязненного белья. Выбирайте количество моющего средства на основе указаний изготовителя согласно количеству стираемого белья;

■ от жесткости воды:

чем жестче вода, тем больше необходимо моющего средства. На упаковке моющих средств приводятся инструкции по дозировке в зависимости от степени жесткости воды.

Жидкие моющие средства

Жидкое моющее средство можно наливать непосредственно в отсек дозатора для основной стирки непосредственно перед началом программы или же использовать дозатор, который помещается в барабан. Дозировка должна соответствовать инструкциям изготовителя.

Добавка средства для смягчения воды (для предотвращения образования накипи)

Смягчитель воды следует добавлять при стирке в воде со средней и высокой жесткостью (начиная со степени жесткости II). Следуйте инструкциям производителя, после чего необходимо будет дозировать моющее средство в соответствии со степенью жесткости I (= мягкая). Сведения о жесткости воды можно получить в водоснабжающей организации.

Сведения о жесткости воды

Степень жесткости	Жесткость в немецких градусах °dH	Жесткость во французских градусах °TH
I = мягкая	0-7	0-15
II = средняя	7-14	16-25
III = жесткая	14-21	26-37
IV = очень жесткая	Более 21	Более 37

Подготовка к сушке

Во время сушки работа машины основана на принципе конденсации.

Поэтому, даже во время цикла сушки водопроводный кран должен быть открыт и должен осуществляться слив воды через сливной шланг в раковину или канализационную трубу.

Загрузка

Тип белья	Номинальная загрузка (сухой вес)
Льняное и хлопчатобумажное	3 кг
Синтетика	2кг

Внимание:

Если постиранное белье превышает данные количества, оно должно сушиться по частям. В противном случае будут получены плохие результаты сушки.

Вещи, не предназначенные для сушки





- Особенно тонкие изделия, такие как синтетические занавески, шерсть и шелк, изделия с металлическими вставками, нейлоновые чулки, объемные вещи, такие как куртки, покрывала, пледы, спальные мешки и пуховые одеяла не предназначены для машинной сушки.
- Одежда с поролоновыми частями или частями из сходных материалов не предназначена для машинной сушки, поскольку сушка этих материалов приводит к опасности возгорания.

- Кроме того, ткани, на которых имеются остатки лосьонов или лака для волос, растворителей, лака для ногтей и аналогичных составов, не следует сушить в машине во избежание образования вредных испарений.

Символы сушки на этикетках

Всегда проверяйте по этикетке на одежде, подходит ли она для машинной сушки.

Следующие символы относятся к сушке:

-  машинная сушка обычно возможна
-  обычная сушка (при обычной температуре)
-  бережная сушка (при сниженной температуре)
-  одежда не подходит для машинной сушки

Продолжительность цикла сушки

Время сушки может варьироваться в зависимости от

- скорости конечного отжима;
- требуемой степени сухости (в шкаф или под утюг);
- типа белья;
- объема загрузки.

Обычное время сушки для программ сушки по времени указано в таблице программ. Приобретя опыт работы с машиной, вы определите наиболее подходящее время сушки для различных типов ткани. Рекомендуем также записывать это время.

Изменение времени сушки или степени сушки

Если вы хотите изменить время сушки или степень сушки во время программы сушки, нажмите сначала кнопку **СТАРТ/ПАУЗА**, установив машину на **ПАУЗУ**. После изменения времени или степени сушки снова нажмите кнопку **СТАРТ/ПАУЗА** для продолжения выполнения программы.

Волокна тканей

После сушки ворсистых тканей, таких как новые полотенца, рекомендуется выполнить программу **ПОЛОСКАНИЯ**, для того, чтобы полностью удалить осадок, который может оставаться в баке, чтобы он не осел на белье при следующей сушке.

После каждого цикла сушки следует осмотреть и прочистить фильтр.

Дополнительная сушка

Если в конце программы белье все еще слишком мокрое, задайте дополнительное небольшое время сушки.

Внимание! Во избежание образования складок или усадки ткани избегайте избыточной сушки.





Как сушить

Только сушка

Номинальная загрузка

- Хлопок — 3 кг
- Синтетика — 2 кг

Во время выполнения программы сушки водопроводный кран должен быть открыт, а сливной шланг правильно расположен.



-  Установите селектор в положение **СУШКА**: для хлопчатобумажных тканей в секторе **ХЛОПОК/ЛЕН**, для синтетики - в секторе **СИНТЕТИКА**.
-  Если вы хотите выполнить программу сушки по времени, нажимайте кнопку **ВРЕМЯ СУШКИ**, пока желаемое время не появится на дисплее.
-  Если вы хотите выполнить сушку по остаточной влажности, контролируемую электроникой, нажимайте соответствующую кнопку, пока не загорится лампочка, соответствующая требуемой степени сухости (**В ШКАФ** или **ПОД УТЮГ**).
-  Для запуска программы нажмите кнопку **СТАРТ/ПАУЗА**.
-  В конце цикла поверните селектор программ в положение **OFF** и достаньте белье.

Как стирать



Номинальная загрузка

- Хлопок 6 кг
- Синтетика и тонкие ткани 3 кг
- Шерсть 2 кг

Закладка белья

-  Откройте загрузочный люк.
-  Поместите белье в барабан, все вещи по отдельности. Как можно лучше расправьте белье. Закройте люк.

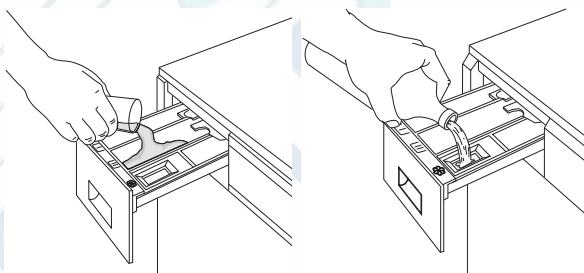

Засыпка моющего средства и добавок

-  Выдвиньте дозатор до упора.
-  Засыпьте моющее средство для основной стирки в отсек .



Если вам необходимо выполнить программу с предварительной стиркой, замачиванием или же с обработкой пятен, то насыпьте моющее средство или пятновыводящую соль в отсек .

Внимание! Не используйте обычное моющее средство для функции обработки пятен. Используйте специальные пятновыводящие соли.

-  Залейте смягчитель в отсек , не превышая отметку **MAX**.
-  Задвиньте дозатор до упора.

Выбор необходимой программы стирки

 Поверните селектор программ в необходимое положение.

Лампы, соответствующие этапам, составляющим программу, загорятся.

Дисплей показывает продолжительность данной программы.



Выбор требуемых функций

При необходимости выберите дополнительные функции в зависимости от степени загрязнения белья. Загорятся соответствующие лампы.





Выбор скорости отжима или функции ОТКЛЮЧЕНИЕ СЛИВА

 При помощи соответствующей кнопки можно выбрать меньшую скорость отжима. Загорится лампа, соответствующая выбранной скорости.

При выборе функции **ОТКЛЮЧЕНИЕ СЛИВА** белье остается замоченным в воде последнего полоскания.



 Если скорость отжима не снижена принудительно, скорость конечного отжима будет следующей:

- ХЛОПОК/ЛЕН 1600 об/мин
- СИНТЕТИКА 900 об/мин
- ТОНКОЕ БЕЛЬЕ 700 об/мин
- ШЕРСТЬ  (ручная стирка) 900 об/мин

ДОПОЛНИТЕЛЬНОЕ ПОЛОСКАНИЕ

Данная машина разработана для экономии воды. Однако для людей с очень чувствительной кожей (с аллергией на моющие средства) может потребоваться дополнительное полоскание белья.



Дополнительное полоскание можно выполнять только в программах для хлопчатобумажных, синтетических или тонких тканей.

Выбор функции ДОПОЛНИТЕЛЬНОЕ ПОЛОСКАНИЕ



Одновременно нажмите кнопки **ПРЕДВАРИТЕЛЬНАЯ СТИРКА** и **ЭКОНОМИЯ ВРЕМЕНИ** примерно на 3 секунды: на дисплее выполнения программ загорится лампа **ДОП. ПОЛОСК.** Эта функция остается постоянно включенной. Для ее отключения нажмите снова эти же кнопки и держите их нажатыми, пока лампа **ДОП. ПОЛОСК.** не погаснет.

Выбор функции ЗАДЕРЖКА ВКЛЮЧЕНИЯ



Для того чтобы задержать пуск программы, нажмите кнопку **ЗАДЕРЖКА ВКЛЮЧЕНИЯ** до запуска выбранной программы.

Выбранная задержка появится на дисплее примерно на 3 секунды, после чего будет показана продолжительность выбранной программы.

Если была нажата кнопка **ЗАМАЧИВАНИЕ**, выбранная задержка будет соответствовать времени замачивания. Если время задержки не выбрано, программа замачивания будет продолжаться примерно 30 минут.

При нажатии на кнопку **СТАРТ/ПАУЗА** на дисплее вновь появится выбранная задержка, после чего машина начнет обратный отсчет времени.



Пуск программы

1. Убедитесь, что водопроводный кран открыт.
2. Нажмите кнопку **СТАРТ/ПАУЗА** для запуска программы.

Если была выбрана функция **ЗАДЕРЖКА ВКЛЮЧЕНИЯ**, программа начнется после окончания обратного отсчета времени.



Если лампа загрузочного люка **ДВЕРЦА**

красная и мигает в начале программы, это означает, что загрузочный люк открыт.

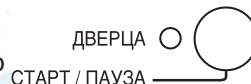

Закройте его и снова нажмите кнопку **СТАРТ/ПАУЗА**.

Если была выбрана функция задержка включения, машина начинает обратный отсчет в часах, показываемый на дисплее. В течение этого времени можно закладывать дополнительное белье, изменять или отменять время задержки.

- **Загрузка дополнительного белья:** нажмите кнопку **СТАРТ/ПАУЗА**. Откройте люк. Загрузите белье. Закройте люк и нажмите кнопку **СТАРТ/ПАУЗА** еще раз.
- **Изменение или отмена времени задержки:** нажмите кнопку **СТАРТ/ПАУЗА**. Нажимайте кнопку **ЗАДЕРЖКА ВКЛЮЧЕНИЯ**, пока на дисплее не появится требуемое время, или 0h, если вы хотите отменить его. Нажмите кнопку **СТАРТ/ПАУЗА** еще раз.

Дисплей выполнения программы

После выбора программы стирки загораются сигнальные лампы, соответствующие различным составляющим ее этапам. После запуска программы будет гореть только лампа, соответствующая данному этапу.

- ПРЕДВ. СТИРКА ○
- СТИРКА ○
- ПОЛОСКАНИЕ ○
- доп. полоск. ○
- ОТЖИМ ○
- СУШКА ○
- ОКОНЧАНИЕ ○
- ПЕРЕДОЗИР. ○

Дисплей

На дисплее показывается время до окончания программы, уменьшающееся поминутно.



○ ВРЕМЯ ДО ОКОНЧАНИЯ

Конец программы

Машина остановится автоматически, а на дисплее появится 0. Следует звуковой сигнал. На дисплее выполнения программы загорится лампа **ОКОНЧАНИЕ**.



Если горит лампа **ПЕРЕДОЗИР**, это означает, что было использовано слишком много моющего средства. При следующей стирке четко соблюдайте инструкции производителя моющего средства. Рассчитывайте количество моющего средства, исходя из объема, типа, степени загрязнения ткани и жесткости воды. **Эта лампа также может загореться, когда сливной фильтр заблокирован.**



Если была выбрана функция **ОТКЛЮЧЕНИЕ СЛИВА**, перед открытием загрузочного люка воду необходимо слить следующими способами:

- нажав кнопку **СТАРТ/ПАУЗА** (белье будет отжато на скорости, соответствующей выбранному типу ткани. Скорость отжима можно снизить при помощи кнопки **СКОРОСТЬ ОТЖИМА**).
- Выбрав скорость отжима и нажав кнопку **СТАРТ/ПАУЗА**.
- Повернув селекторный переключатель в положение **OFF**, а затем в положение **СЛИВ**, и нажав кнопку **СТАРТ/ПАУЗА**. В этом случае вода сливается, но белье не отжимается.



Поверните селекторный переключатель в положение **OFF**.



Достаньте белье из барабана.



Убедитесь, что барабан пуст, во избежание того, чтобы забытые вещи не были повреждены при следующей стирке (например, не дали усадки) или чтобы цветные вещи не окрасили белые.



Закройте водопроводный кран.







Для предупреждения образования плесени и неприятных запахов оставьте люк открытым.



Автоматическая стирка и сушка (программа НОН-СТОП)

Внимание! Для программ НОН-СТОП нельзя превышать объем загрузки белья 3 кг для хлопчатобумажных тканей и 2 кг для синтетики.

При выполнении программы НОН-СТОП не используйте дозирующее устройство/шар. Пластик, из которого он сделан, не устойчив к высоким температурам, до которых нагревается барабан во время сушки.

-  Загрузите белье.
-  Добавьте моющее средство и добавки.
-  Выберите программу стирки.
-  При помощи соответствующих кнопок выберите требуемые функции.

По возможности **не устанавливайте** скорость отжима меньше предлагаемой машиной во избежание увеличения времени сушки и для экономии энергии.

При автоматической стирке и сушке нельзя установить скорость отжима менее 900 об/мин для хлопка и 700 об/мин для синтетики (с запрограммированной по времени сушкой).





-  Установите время сушки или степень сушки.
-  Запустите программу, нажав кнопку СТАРТ/ПАУЗА.
-  По окончании программы поверните селекторный переключатель в положение OFF.
-  Выньте белье.

Таблица программ

Программы стирки

Программа	Темп.	Тип ткани	Дополнительные функции	Макс. загрузка, кг	Расход*		
					Электроэнергии, кВтч	Воды, л	Продолжительность, мин
Хлопок. Белое белье ХЛОПОК / ЛЕН	95°-60°	Хлопок и лен, например, спецодежда со средней степенью загрязнения, постельное белье, домашнее белье, нижнее белье, полотенца.	ВЫВЕДЕНИЕ ПЯТЕН, ЗАМАЧИВАНИЕ, ЭКОНОМИЯ ВРЕМЕНИ, ПРЕДВАРИТ. СТИРКА, ДОП. ПОЛОСКАНИЕ, ОТКЛЮЧЕНИЕ СЛИВА, СКОРОСТЬ ОТЖИМА	6 кг	2.0	55	161
Е Белое белье ЭКОНОМИЧНАЯ	60°	Хлопок и лен, например, постельное и домашнее белье со средней и небольшой степенью загрязнения.	ВЫВЕДЕНИЕ ПЯТЕН, ЗАМАЧИВАНИЕ, ПРЕДВАРИТ. СТИРКА, ДОП. ПОЛОСКАНИЕ, ОТКЛЮЧЕНИЕ СЛИВА, СКОРОСТЬ ОТЖИМА	6 кг	1.60	52	153
Хлопок. Цветное белье ХЛОПОК / ЛЕН	60°-50° 40°-30°	Цветное льняное или хлопчатобумажное белье, рубашки, нижнее белье, полотенца.	ВЫВЕДЕНИЕ ПЯТЕН, ЗАМАЧИВАНИЕ, ЭКОНОМИЯ ВРЕМЕНИ, ПРЕДВАРИТ. СТИРКА, ДОП. ПОЛОСКАНИЕ, ОТКЛЮЧЕНИЕ СЛИВА, СКОРОСТЬ ОТЖИМА	6 кг	1.14	52	137
СИНТЕТИКА	60°-50° 40°	Синтетические ткани, нижнее белье, цветное белье, саморазглаживающиеся рубашки, сорочки.	ВЫВЕДЕНИЕ ПЯТЕН, ЗАМАЧИВАНИЕ, ЭКОНОМИЯ ВРЕМЕНИ, ПРЕДВАРИТ. СТИРКА, ДОП. ПОЛОСКАНИЕ, ОТКЛЮЧЕНИЕ СЛИВА, СКОРОСТЬ ОТЖИМА	3 кг	1.0	55	96
ТОНКОЕ БЕЛЬЕ	40°-30° ХОЛОДНАЯ	Тонкие ткани, например, занавески.	ВЫВЕДЕНИЕ ПЯТЕН, ЗАМАЧИВАНИЕ, ЭКОНОМИЯ ВРЕМЕНИ, ПРЕДВАРИТ. СТИРКА, ДОП. ПОЛОСКАНИЕ, ОТКЛЮЧЕНИЕ СЛИВА, СКОРОСТЬ ОТЖИМА	3 кг	0.55	60	67
ШЕРСТЬ 	40°-30° ХОЛОДНАЯ	Шерсть, полушерстяные изделия, шелк.	ОТКЛЮЧЕНИЕ СЛИВА, СКОРОСТЬ ОТЖИМА	2 кг	0.4	63	58

* Приведенные здесь данные имеют лишь приблизительный характер и могут изменяться в зависимости от количества и типа белья, температуры поступающей воды и температуры окружающей среды. Данные относятся к самой высокой температуре, предусмотренной для каждой программы.

Таблица программ

Специальные программы

Программа	Описание	Этапы программы	Дополнительные функции	Макс. загрузка, кг	Расход*		
					Электроэнергии, кВтч	Воды, л	Продолжительность, мин
А ПОЛОСКАНИЕ	При помощи данной программы можно полоскать выстиранное вручную белье.	3 полоскания с жидкой добавкой. Короткий отжим. (макс 700 об/мин)	ДОП. ПОЛОСКАНИЕ, ОТКЛЮЧЕНИЕ СЛИВА, СКОРОСТЬ ОТЖИМА	6 кг	0.025	52	23
В СМЯГЧЕНИЕ	Выстиранное вручную белье, которое нужно накрахмалить или обработать кондиционером для ткани.	1 полоскание с жидкой добавкой. Длительный отжим.	ОТКЛЮЧЕНИЕ СЛИВА, СКОРОСТЬ ОТЖИМА	6 кг		20	22
С СЛИВ	Для слива воды последнего полоскания в программах с функцией ОТКЛЮЧЕНИЕ СЛИВА ☐	Слив воды		/		/	3
Д ДЛИТ. ОТЖИМ	Отдельный отжим для хлопчатобумажных тканей	Длительный отжим	СКОРОСТЬ ОТЖИМА	6 кг			12
Ф КОРОТК. ОТЖИМ	Отдельный отжим для синтетических и тонких тканей	Короткий отжим(макс. 700 об/мин)	СКОРОСТЬ ОТЖИМА	3 кг			4
OFF Выключение		Для отмены выполняемой программы или для выключения машины					

* Приведенные здесь данные имеют лишь приблизительный характер и могут изменяться в зависимости от количества и типа белья, температуры поступающей воды и температуры окружающей среды. Данные относятся к самой высокой температуре, предусмотренной для каждой программы.

Таблица программ

Программирование сушки по времени

Степень сушки	Тип ткани	Макс. загрузка	Скорость отжима	Время сушки, мин.
В шкаф (*) Подходит для вещей, не нуждающихся в глажении	Хлопчатобумажные и льняные ткани (полотенца, футболки, халаты)	3 кг	1600	70-80
		1.5 кг	1600	35-45
	Синтетические и смешанные ткани (джерсе, блузки, нижнее белье, хозяйственное льняное белье)	2 кг	900	70-80
		1 кг	900	35-45
Под утюг. Для последующего глажения	Хлопчатобумажные и льняные ткани (постельное белье, скатерти, рубашки и т.д.)	3 кг	1600	50-60
		1.5 кг	1600	30-40

(*) Программа сушки В ШКАФ для хлопчатобумажных тканей является эталонной программой для данных по расходу электроэнергии, приведенных на ярлыке изделия, в соответствии со стандартом ЕЕС 92/75.

Программирование сушки по времени

Приведенные ниже данные были получены в ходе проведения тестирования в лабораторных условиях. Они могут быть иными при использовании машины дома, но их можно использовать для приблизительной оценки.

Степень сушки	Скорость отжима	Макс. загрузка	Вода, л	Электроэнергия, кВтч	Продолжительность, мин.
Хлопчатобумажные ткани В ШКАФ	1600	3 кг	19	1.85	70-80
Хлопчатобумажные ткани ПОД УТЮГ	1600	3 кг	15	1.4	50-60
Синтетические ткани В ШКАФ	900	2 кг	20	1.2	70-80

Чистка и уход

После каждой стирки

- ☞ После каждой стирки слегка выдвиньте дозатор и высушите его.
 - ☞ Оставьте люк приоткрытым, чтобы машина проветривалась.
- Если машина долго бездействует:**
- ☞ **Закройте водопроводный кран и отключите машину от сети.**

Периодическая чистка

Корпус

- ☞ Очищайте корпус машины только водой с мылом. Сполосните чистой водой и вытрите мягкой тряпочкой.
- Внимание:** не пользуйтесь спиртом, растворителями или аналогичными продуктами для очистки корпуса.

Дозатор моющего средства

С течением времени моющие средства и добавки образуют отложения в дозаторе.

- ☞ Время от времени промывайте дозатор под краном. Чтобы полностью вынуть дозатор, нажмите кнопку в задней части слева.
- ☞ Чтобы было проще промывать дозатор, можно снять верхнюю часть отсека для добавок.
- ☞ С течением времени моющее средство может образовывать отложения на дне дозатора. Очистите его старой зубной щеткой.
- ☞ После очистки установите дозатор на место.

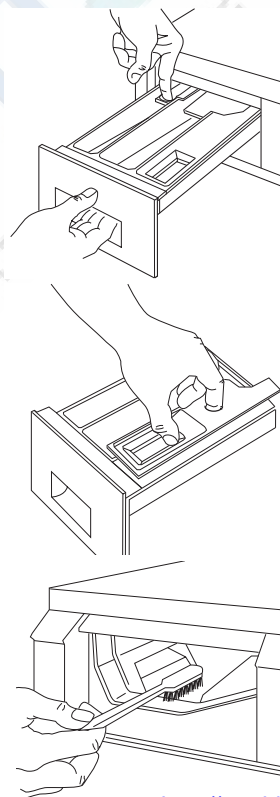

Уплотнение загрузочного люка

Время от времени проверяйте уплотнитель загрузочного люка и удаляйте из него объекты, которые могут застрять в складках.

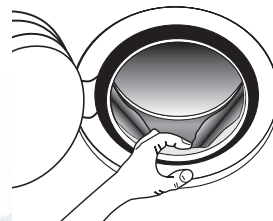

Сливной фильтр воды

Фильтр предназначен для сбора нитей и небольших предметов, забытых в белье.

Периодически проверяйте чистоту фильтра.



Откройте дверцу фильтра.



Поставьте под фильтр емкость и отвинтите его.

Вытекание небольшого количества воды является нормальным явлением.



Выньте фильтр.



Промойте его под краном и установите на место, туго затянув.

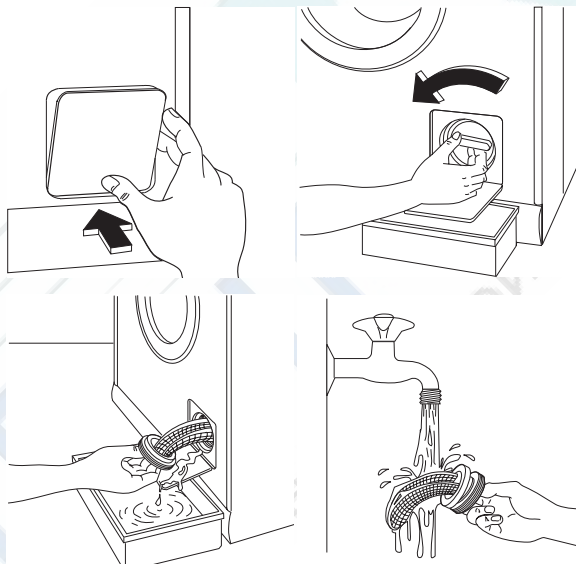

Фильтр наливного шланга

Если вы заметили, что машине требуется слишком много времени для наполнения, необходимо проверить, что фильтр наливного шланга не засорился.



Закройте водопроводный кран.



Отвинтите шланг от крана.



Прочистите фильтр жесткой щеткой.



Установите шланг обратно на кран.

Аварийный слив воды

Если машина не сливает воду (не работает насос, засорился фильтр или сливной шланг), для слива воды выполните следующее:

- выньте вилку из розетки
- закройте водопроводный кран
- при необходимости, дождитесь остывания воды
- поставьте на пол емкость
- поместите в нее конец сливного шланга и слейте всю воду из машины

Если по какой-либо причине отсутствует доступ к сливному шлангу, например, машина встроена в кухонную мебель, слегка открутите сливной фильтр после размещения на полу емкости и дайте воде медленно вытечь.

По окончании слива снова закрутите фильтр.

Предосторожности от замерзания

Если машина установлена в помещении, в котором температура может опуститься ниже 0°C, выполните следующее:

- закройте водопроводный кран и отвинтите наливной шланг от крана.
- поместите конец сливного и наливного шлангов в емкость на полу.
- выберите программу слива "С" и выполните ее до конца.
- поверните селектор программ в положение OFF.
- выньте вилку из розетки.
- завинтите наливной шланг и установите на место сливной.

При выполнении этих операций оставшаяся в машине вода будет слита, предотвращая образование льда с поломкой элементов машины.

При повторном использовании машины убедитесь, что температура окружающей среды выше 0°C.

Что делать, если...



Данная стиральная машина оснащена новым типом двигателя, поэтому во время отжима вы можете услышать необычный свистящий звук, отличающийся от шума вашей старой стиральной машины. Если в барабане не видно воды, то это вызвано тем, что благодаря новым технологиям, современные стиральные машины используют меньше воды по сравнению с машинами предыдущего поколения.

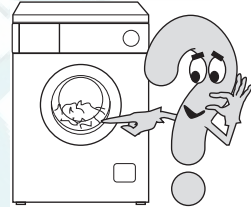

Неисправности в работе

В случае возникновения неисправности, вы можете попытаться найти и устранить ее самостоятельно, следуя приведенным ниже инструкциям.

Если для устранения приведенных ниже неисправностей или же для ремонта неисправности, возникшей в результате неправильного использования, вы прибегли к помощи сервисной службы, то, несмотря на гарантийный период, проведенные работы должны оплачиваться.

Возможно, что во время работы машины на дисплее появятся следующие коды аварийных сигналов:

- **E10:** неисправность подачи воды (горит лампа цикла ДОП. ПОЛОСК.)
- **E20:** неисправность слива воды (горит лампа цикла ПОЛОСКАНИЕ)
- **E40:** открыт загрузочный люк (горит лампа цикла СТИРКА)

После устранения причины неисправности нажмите кнопку СТАРТ/ПАУЗА для запуска прерванной программы.

Если после проведения проверки неисправность не устранилась, обратитесь в ближайший Сервисный центр AEG.

Неисправность	Возможная причина	Способ устранения
Машина не работает	Перегорел предохранитель местной электропроводки	Замените предохранитель
	Люк плохо закрыт (E40)	Закройте люк; послышится щелчок
	Вилка не вставлена	Вставьте вилку в розетку
	Кнопка СТАРТ не нажата	Нажмите кнопку
	Была выбрана функция ЗАДЕРЖКА ВКЛЮЧЕНИЯ	Проверьте по дисплею задержку программы

Неисправность	Возможная причина	Способ устранения
Машина не заливает воду	Водопроводный кран закрыт (E10)	Откройте кран
	Наливной шланг перегнут или сжат (E10)	Проверьте шланг по всей его длине и устраните зажим
	Фильтр наливного шланга засорен (E10)	Прочистите фильтр
	Люк плохо закрыт (E40)	Закройте люк
Машина заливает воду и сразу сливает ее	Конец сливного шланга расположен слишком низко относительно машины	Установите шланг на необходимой высоте (см. главу по установке)
Машина не сливает воду и /или не отжимает	Сливной шланг зажат или перегнут (E20)	Проверьте всю длину шланга и устраните зажим
	Сливной фильтр или сливной шланг засорены (E20)	Прочистите фильтр или проверьте шланг
	Была выбрана функция ОТКЛЮЧЕНИЕ СЛИВА (остановка с водой в барабане)	Слейте воду, нажав кнопку СТАРТ или выбрав программу СЛИВ
	Дисбаланс белья в барабане	Распределите вручную белье в барабане.
Вода на полу	Было использовано слишком много моющего средства	Выполните дозировку моющего средства, согласно инструкциям изготовителя
	Было использовано непригодное моющее средство, образующее слишком много пены	Используйте специальное моющее средство для стиральных машин-автоматов
	Вода течет из-под одной из гаек наливного шланга	Проверьте плотность затяжки концов шланга
	После прочистки сливной фильтр был плохо затянут	Завинтите фильтр до конца

Неисправность	Возможная причина	Способ устранения
Машина вибрирует или шумит	Не были удалены все защитные элементы для перевозки	Убедитесь, что машина была распакована, как описано в соответствующей главе по установке
	Ножки не отрегулированы	Тщательно выровняйте машину
	Мало белья в барабане	На работу машины это не оказывает влияния
Люк не открывается	Продолжается выполнение программы, и барабан вращается	Дождитесь конца программы, чтобы открыть люк
	Уровень воды в машине превышает нижний край люка	Перед открытием люка необходимо слить воду
	Машина нагревает воду или сушит одежду	Подождите конца нагрева воды или сушки
Отжим начинается с задержкой или же не выполняется	Сработало устройство обнаружения дисбаланса, предотвращающее чрезмерную вибрацию при отжиге и обеспечивающее стабильность	Если в начале отжима белье в барабане распределено неравномерно, машина обнаруживает это и пытается добиться равномерности посредством нескольких оборотов барабана. Только после того, как белье распределится более равномерно, выполняется отжим, возможно, с пониженной скоростью, если дисбаланс устранен не полностью. Если через примерно 10 минут белье не распределится более равномерно, машина не выполнит отжим. Следовательно, если в конце стирки белье мокрое, рекомендуем распределить его в барабане вручную и вновь выбрать программу отжима
Машина не выполняет сушку или белье недостаточно сухое	Водопроводный кран закрыт (E10)	Откройте кран
	Сливной фильтр засорен	Прочистите фильтр
	Не выбраны время сушки или степень сушки	Выберите требуемую функцию
	Было выбрано неверное время сушки	Выберите подходящее время сушки для требуемой степени сухости согласно типу ткани (х/б или синтетическая)
	В машине слишком много белья	Уменьшите объем закладки белья

Неудовлетворительные результаты стирки

Если белье теряет белизну, а в барабане имеются известковые отложения

- слишком маленькая доза моющего средства
- использовался неправильный тип моющего средства
- перед стиркой не были обработаны некоторые виды трудновыводимых пятен
- неправильный выбор программы/температуры

Если на белье остаются серые пятна

- Белье, запятнанное помадой, жиром или маслом было выстирано с малым количеством моющего средства.
- Стирка выполнена при слишком низкой температуре.
- Смягчитель, в особенности концентрированный, попал на белье. Немедленно промойте эти пятна и наливайте смягчитель осторожно.

Если даже после последнего полоскания видна пена

- Современные моющие средства часто образуют пену даже после последнего полоскания. Тем не менее, белье было тщательно выполоскано.

Если на белье остаются белые следы

- Это нерастворимые элементы, входящие в состав современных моющих средств, следовательно, это не результат недостаточного полоскания. Вытрясти или очистить белье щеткой. Возможно, что перед началом стирки будет уместным выворачивать белье наизнанку. Проверьте выбор моющего средства. Попробуйте использовать жидкие моющие средства.

Технические данные

Высота x Ширина x Глубина	84x60x60 см
Глубина с открытым люком	101.5 см
Регулировка по высоте	примерно +/- 13 мм
Вес нетто	примерно 84,5 кг
Номинальная загрузка (в зависимости от программы)	6 кг
Условия применения	Домашние
Скорость вращения барабана во время стирки	Макс. 55 об/мин
Скорость вращения барабана во время отжима	1600/1200/900/700/400 об/мин
Давление воды	50-800 кПа

CE Данный прибор соответствует следующим нормативам ЕС:

- 73/23/ЕС от 19.2.1973г. "Нормативы по низкому напряжению", включая норматив 93/68/ЕС.
- 89/336/ЕС от 3.5.1989г. "Директива по электро-магнитной совместимости".

Обслуживание

В главе "Что делать, если..." приведены некоторые неисправности, которые можно устранить самостоятельно. При обнаружении неисправности обратитесь к этой главе. В случае невозможности устранения неисправности обратитесь в Сервисный центр.

В любом случае подготовьте данные, чтобы облегчить диагностику: таким образом, специалист сможет определить необходимость выезда.

Запишите заводской номер (Ser. No.) и номер изделия (Prod. No.), указанные на заводской табличке.

Ser. No.....

Prod. No.....

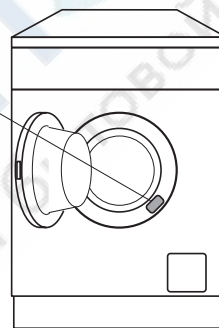
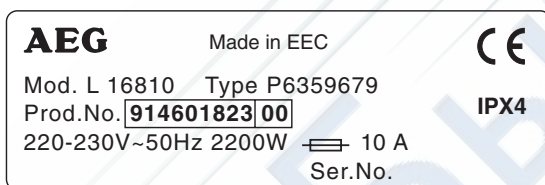

Помимо этого, необходимо указать как можно яснее:

- в чем выражается неисправность?
- в каких условиях она проявляется?
- какой код неисправности отображается на дисплее?

В каких случаях взимается плата во время гарантийного периода?

- когда неисправность можно было устранить самостоятельно при помощи таблицы неисправностей (см. главу "Что делать, если...")
- когда специалист вынужден будет возвратиться несколько раз из-за того, что перед выездом ему не была предоставлена вся необходимая информация, например, если специалисту

необходимо будет съездить за запасной частью. Излишние поездки можно предотвратить, если перед звонком в Сервисный центр вы подготовитесь вышеуказанным способом.

Инструкции по установке и электрическому подключению



Правила безопасности для установщика

- Машина очень тяжелая, следовательно, необходимо быть очень осторожными при ее перемещении.
- При распаковке убедитесь, что машина не повреждена. При возникновении сомнений не устанавливайте машину и обратитесь к дистрибьютору.
- Перед использованием машины необходимо удалить внутренние упаковочные детали. Если не были устранены защитные детали, использованные для перевозки, или же если они были удалены не полностью, это может нанести ущерб машине или мебели. Прочитайте соответствующую главу.
- Электрические работы, необходимые для установки машины, должны выполняться только квалифицированным электриком.
- Сантехнические работы, необходимые для установки машины, должны выполняться только квалифицированным слесарем-сантехником.
- После установки машины убедитесь, что она не стоит на электрическом кабеле.
- Установка машины должна соответствовать действующим нормативам.
- При необходимости замены электрического кабеля эта операция должна выполняться только авторизованным изготовителем Сервисным центром.

Размеры прибора

Вид спереди и вид сбоку

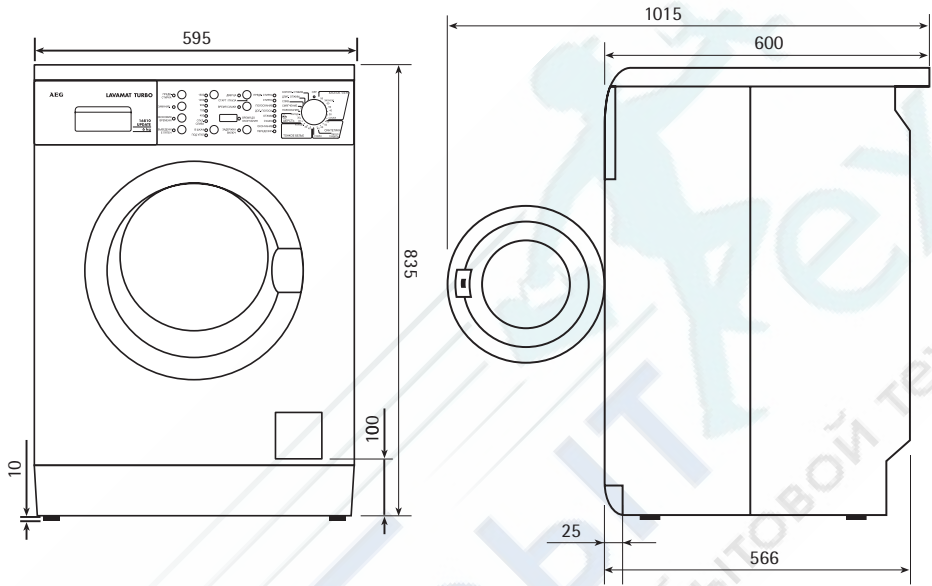

Вид сзади

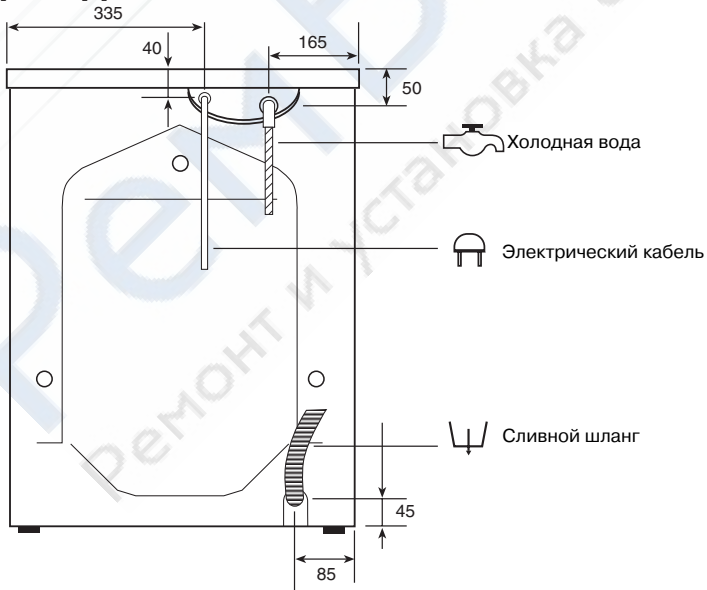

Установка

Распаковка

⚠️ Перед использованием прибора удалите использованные для перевозки защитные детали.

👉 Гаечным ключом отвинтите болт, расположенный на задней панели машины, справа. Положите машину на заднюю панель, обращая внимание на то, чтобы не сжать шланги. Для этого положите между машиной и полом один из упаковочных уголков.

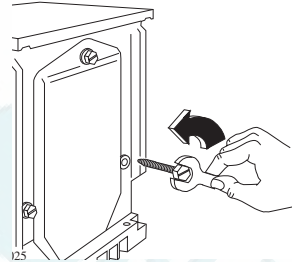

👉 Удалите пенопластовый поддон и высвободите два пакетика, закрепленных под дверцей фильтра.

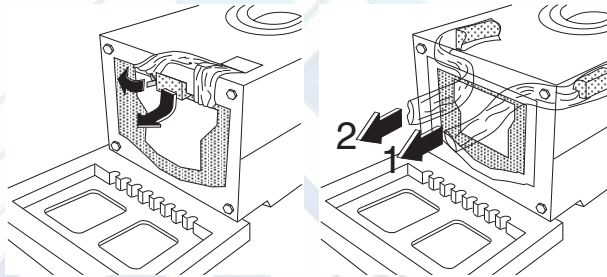

👉 Осторожно вытащите правый пакетик (1), а затем - левый (2), потянув их к центру машины.

👉 Поставьте машину вертикально и удалите два оставшихся болта сзади.

👉 Вытащите три пластиковых прокладки из отверстий, в которых находились болты.

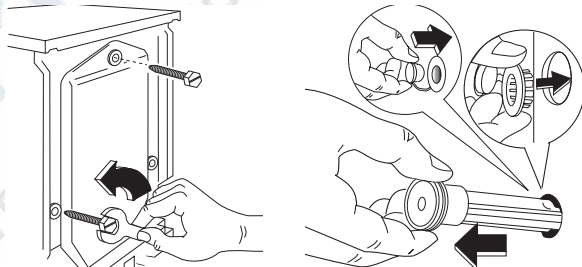

👉 Вставьте в открытые отверстия заглушки, находящиеся в пакетике с инструкцией.

Мы рекомендуем сохранить весь упаковочный материал для использования при возможной транспортировке машины в будущем.

Размещение

- Устанавливайте машину на ровный горизонтальный твердый пол.
- Убедитесь, что циркуляция воздуха вокруг машины не затруднена коврами, пледами и т.д.
- Перед установкой машины на пол, уложенный мелкой плиткой, подстелите резиновое покрытие.
- Никогда не пытайтесь устранить неровности пола подкладыванием под машину кусочков дерева, картона или аналогичных материалов.
- Если нет возможности не ставить машину рядом с газовой плитой или дровяной печкой, то между ними следует поместить теплоизоляционную панель (85x57 см), покрытую алюминиевой фольгой со стороны плиты или печи.
- Машину не следует устанавливать в помещении, в котором температура может опускаться ниже 0°C.
- Нельзя перегибать наливной и сливной шланги.
- Пожалуйста, разместите машину так, чтобы в случае поломки к ней был обеспечен свободный доступ инженера сервисной службы.

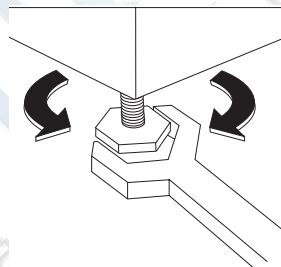

Выравнивание

Тщательно выровняйте машину при помощи регулировочных ножек. Никогда не кладите картон, дерево или аналогичные материалы под машину для компенсации неровностей пола.

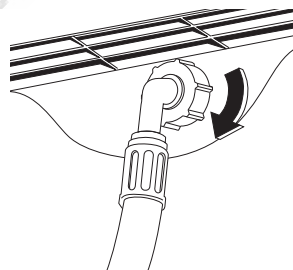
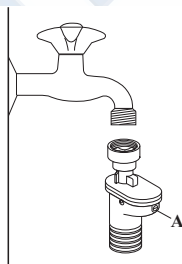

Подача воды

Подключите наливной шланг к крану с резьбой 3/4. Используйте только новые шланги для подключения подачи воды. <http://rembitteh.ru/>

Конец наливного шланга со стороны машины может поворачиваться в любом направлении. Слегка отвинтите крепежную гайку, поверните конец шланга и затяните гайку, убедившись в отсутствии течи воды.

Нельзя удлинять наливной шланг. Если он слишком короткий, и вы не хотите переносить водопроводный кран, необходимо приобрести более длинный готовый шланг, предназначенный для данного использования.

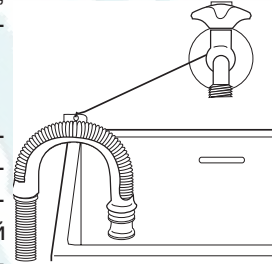

Наливной шланг снабжен предохранительным устройством блокировки подачи воды (Аква-стоп), предотвращающим повреждения, вызванные утечкой воды из шланга, что может быть обусловлено его естественным старением. О срабатывании устройства свидетельствует появление красного сектора в окошке "А". Если это произошло, то необходимо сразу же выключить кран и вызвать Сервисную службу для замены шланга.

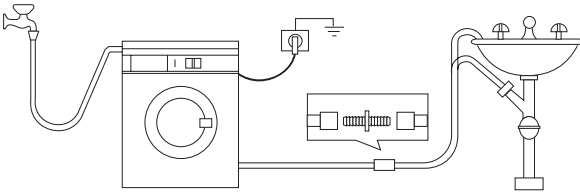

Слив

Сливной шланг можно разместить тремя различными способами:

На краю раковины, используя для этого входящее в комплект пластмассовое колено. При этом убедитесь, что колено шланга не соскочит с края раковины при сливе воды.

Привяжите колено веревкой к крану или же прикрепите к крючку на стене, надев его в специальное отверстие.

Подключить к ответвлению слива раковины.

Данное ответвление должно располагаться над сифоном таким образом, чтобы изгиб шланга находился на высоте минимум 60 см от уровня пола.

Подключить к сливной трубе, расположенной на высоте не менее 60 см и не более 90 см.

Конец сливного шланга должен всегда свободно располагаться внутри трубы, т.е. внутренний диаметр сливной трубы должен быть больше наружного диаметра сливного шланга.

Сливной шланг нельзя перегибать и зажимать. Он должен прокладываться по полу и подниматься только рядом с местом слива.

Электрическое подключение

Машина предназначена для работы в электросети с напряжением 220-230В, одна фаза, 50 Гц.

Убедитесь, что домашняя электросистема способна выдержать необходимую нагрузку (2,2 кВт), учитывая также работу других приборов.

Подключите машину к розетке с заземлением.



Изготовитель не несет ответственности за ущерб или увечье, вызванные несоблюдением вышеуказанных правил безопасности.

Стационарное подключение

В случае стационарного подключения необходимо установить двуполярный выключатель между машиной и электрической сетью с шириной размыкания контактов не менее 3 мм, тип которого подходит для требуемой нагрузки в соответствии с действующими нормативами по электричеству.

Переключатель не должен размыкать желто-зеленый провод заземления ни в одной точке.

Эти действия должны выполняться квалифицированным электриком.

Важно: после установки машины должен быть обеспечен свободный доступ к кабелю питания.

AEG Hausgerate GmbH
Postfach 1036
D-90327 Nurnberg

<http://www.aeg.hausgeraete.de>

© Copyright by AEG

132.994.941-01-0602

MADE IN ECC

Subject to change without notice

Право на изменения сохраняется

<http://rembitteh.ru/>